

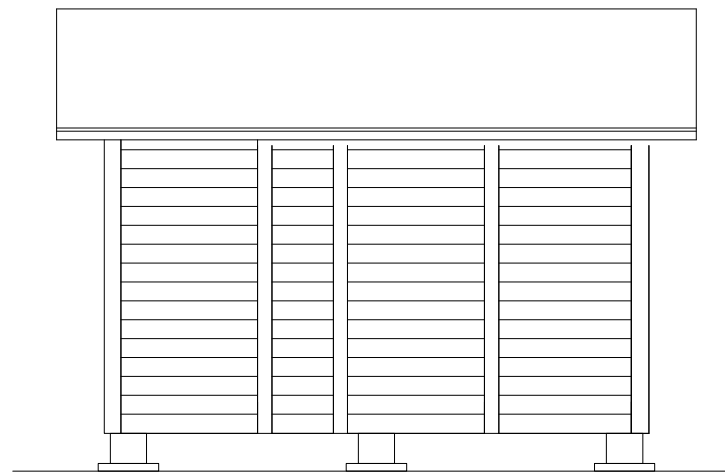

k.osa / kylä	Kortteli/Tontin n:o	Tontti/Rn:o	Viranomaisen arkistointimerkintöjää varten
Rakennustoimenpide	<b>UUDISRAKENNUS</b>		Piirustuslaji <b>PÄÄPIIRUSTUS</b>
Rakennuskohteen nimi ja osoite			Juokseva n:o
Suunnittelija, päiväys ja allekirjoitus	e7c tyyppiirustus		Mittakaavat
	elementti <b>elli</b>		POHJAKUVA 1 : 50 LEIKKAUS 1 : 50 JULKISIVUT 1 : 50
			Muutos
			Suunnitteluala, työn numero ja piirustuksen numero
			<b>ARK</b>

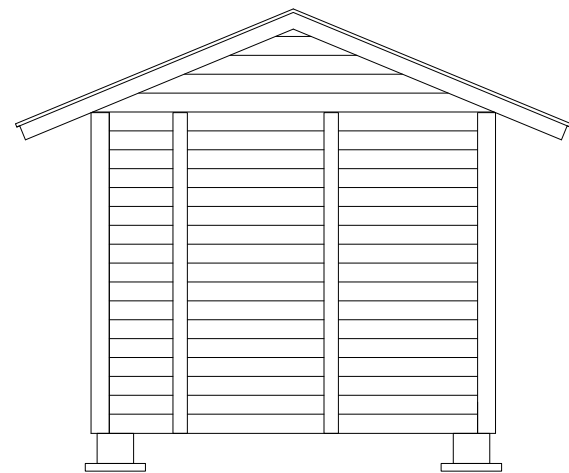
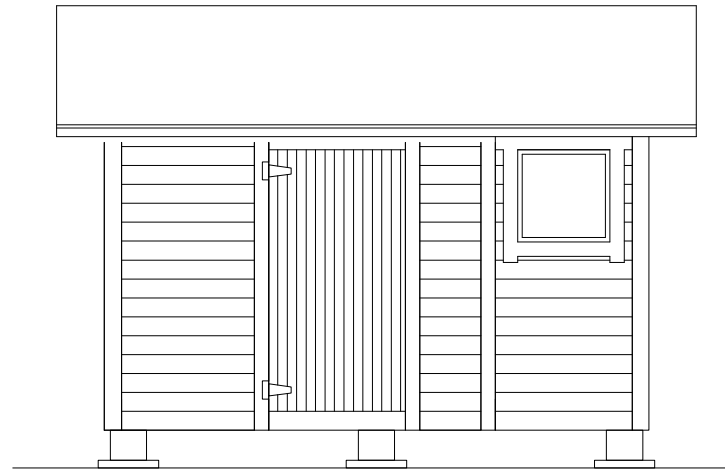
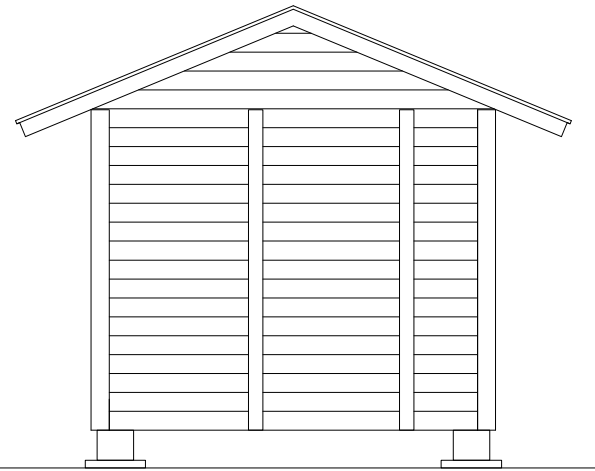
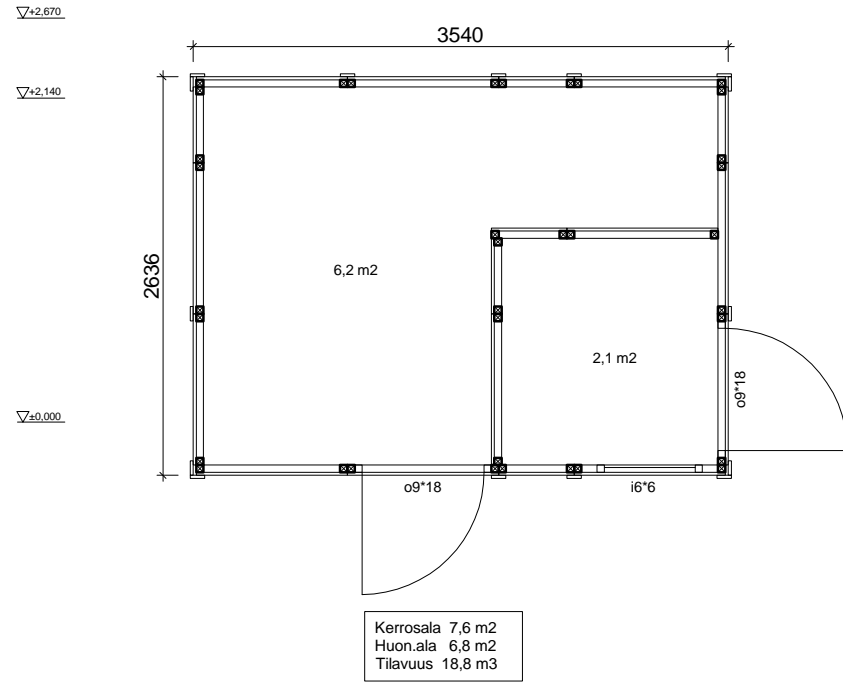
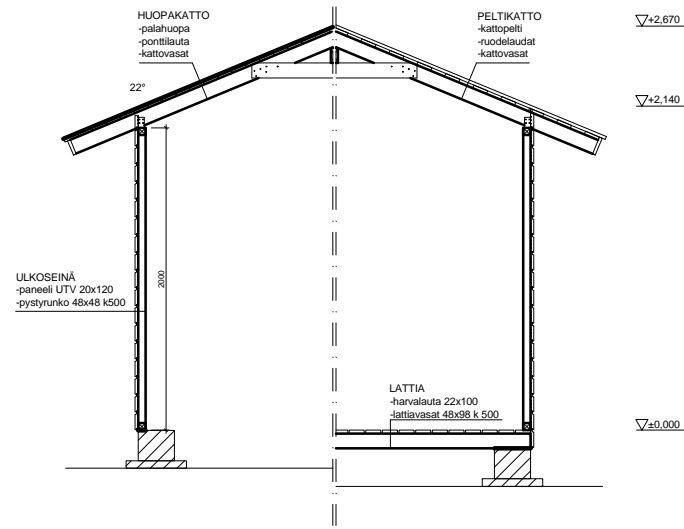

k.osa / kylä	Kortteli/Tontin n:o	Tontti/Rn:o	Viranomaisen arkistointimerkintöjää varten
Rakennustoimenpide	<b>UUDISRAKENNUS</b>		Piirustuslaji <b>PÄÄPIIRUSTUS</b> Juokseva n:o
Rakennuskohteen nimi ja osoite			Piirustuksen sisältö <b>POHJAKUVA</b> <b>LEIKKAUS</b> <b>JULKISIVUT</b> Mittakaavat <b>1 : 50</b> <b>1 : 50</b> <b>1 : 50</b>
Suunnittelija, päiväys ja allekirjoitus	 e7c tyyppiirustus		Suunnitteluala, työn numero ja piirustuksen numero <b>ARK</b> Muutos